

PËRMBLEDHJE JOTEKNIKE

“TREGETIM GLN ME SHUMICE DHE MBUSHJE BOMBULASH GAZI”

SUBJEKTI: “AV GAS Distribution” sha

VENDODHJA: Zona Kadastrale 2315, Nr.Pasurie 83/26, Kukes.

- Pershkrimi i projektit

Subjekti **“AV GAS Distribution” sha** me NIPT **L11409508E**, është regjistruar në QKB me date 01/02/2011, për ushtrimin e veprimtarisë në fusha të ndryshme ku përfshihet edhe: “Tregtim me pakicë, shumicë si dhe shpërndarja e naftës, benzinës, gazit dhe nënprodukteve të tyre. Ndërtimi, marrja me qera e nën - qera e fabrikave, instalimeve, rafinerive, magazinave, depozitave, etj për rafinimin, prodhimin, përpunimin, depozitim të naftës, benzinës, gazit dhe nënprodukteve e derivateve të tyre. Transportin e naftës, benzinës, gazit dhe nënprodukteve e derivateve të tyre me të gjitha mjetet e transportit detar, tokësor të gjitha kapaciteteve si dhe tregtimin e makinerive, etj. Transport për vete dhe për palë të treta, si brenda ashtu dhe jashtë vendit”. Ky subjekt **“AV GAS Distribution**. do të aplikojë për leje mjedisore të Tipit B. Ky subjekt ka lidhur kontrate me subjektin “Remzi Duraku”, për dhenien me qera të pikës së GLN. me vendndodhje: Zona Kadastrale 2315, Nr.Pasurie 83/26, Kukes

Te dhenat e pronës sipas certifikatës së regjistrimit: Zona Kadastrale 2315, Nr.Pasurie 83/26, Kukes, me sipërfaqe trualli 141 m² dhe sipërfaqe ndërtimi 47.9 m², në pronësi të subjektit Remzi Duraku

Referuar shtojcës 1 të ligjit 52/2020 “Për disa ndryshime në ligjin nr.10448, datë 14.7.2011, “për lejet e mjedisit”, të ndryshuar”, aktiviteti i tregëtimit me shumicë të GNL dhe mbushja e bombulave të gazit” klasifikohet për tu pajisur me Leje Mjedisore të tipit B (Shtojca 1, pika 1.7

Industrië energjetike ID; 1.7, Gaz natyror aromatik ose GLN, përveç rasteve kur veprimtaria është e lidhur me tipin A, ose përzierje e aromave. Qëllimi i kompanisë është përmbushja e kërkesave për GAS me cilësi të mirë dhe për këtë qëllim kompania do ndjek dhe zbatojë me rigorozitet menaxhimin e cilësisë në të gjitha hallkat e aktivitetit. Për këtë arsye subjekti po ndjek procedurat për tu pajisur me Leje Mjedisore Tipi B, për vazhdimin e ushtrimit të aktivitetit të tregëtimit të karburanteve dhe gazit GNL.

- Vendodhja dhe karakteristikat te projektit.

“AV GAS Distribution” sha, ka lidhur kontrate qeraje me subjektin “Remzi Duraku”, per marrjen me qera te pasurise se paluajtshme “Tregetim i GLN me shumice dhe mbushje bombulash gazi”.

Parcela ku ndodhet ky objekt nuk ka afer shtepi banimi dhe perparesi do ti jepet mbrojtjes se mjedisit nga ndotja.



Figura: Planvendosja

- Procesi teknologjik ilushtrohet sipas skicave te meposhteme:

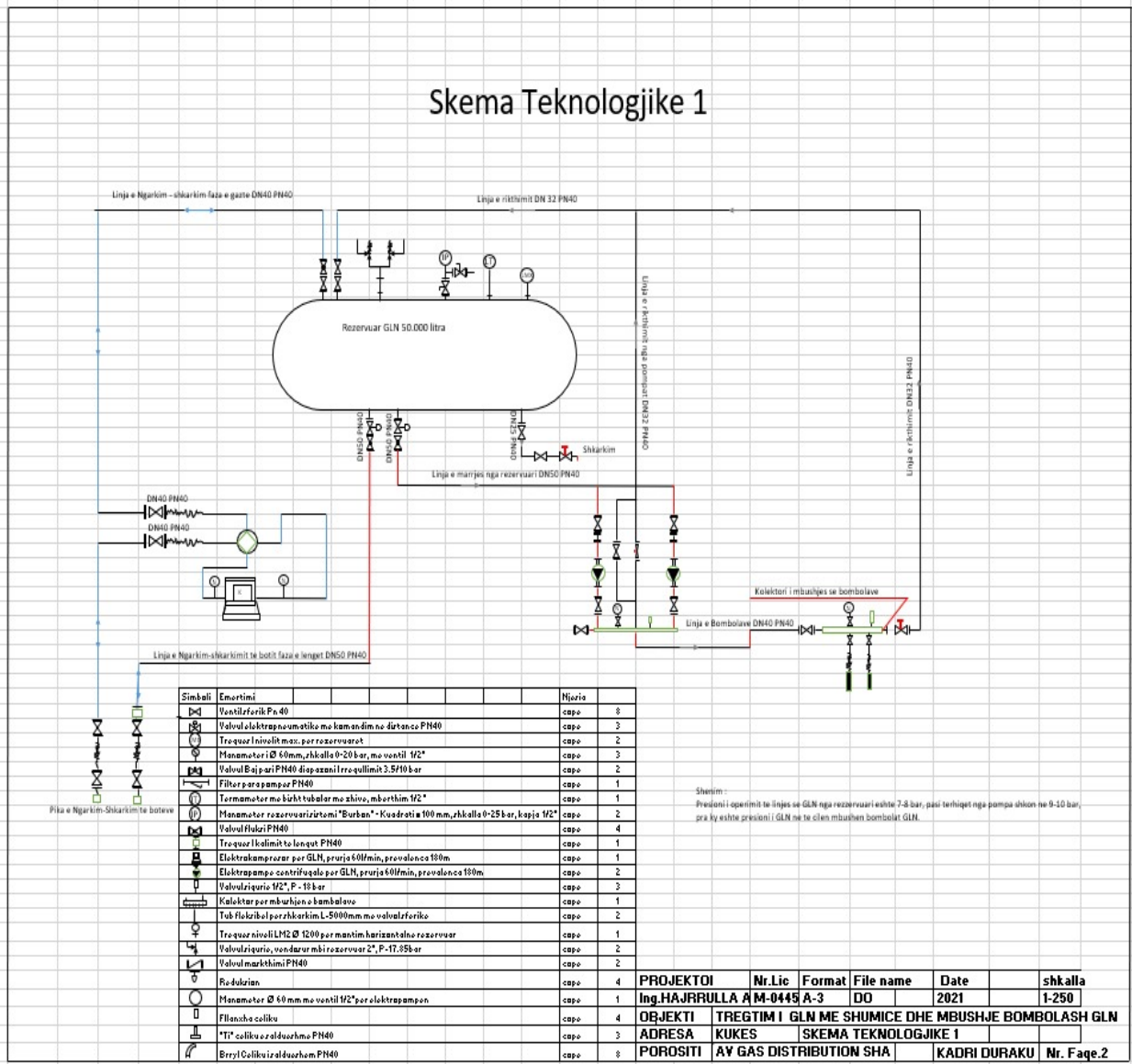

Skema Teknologjike 2

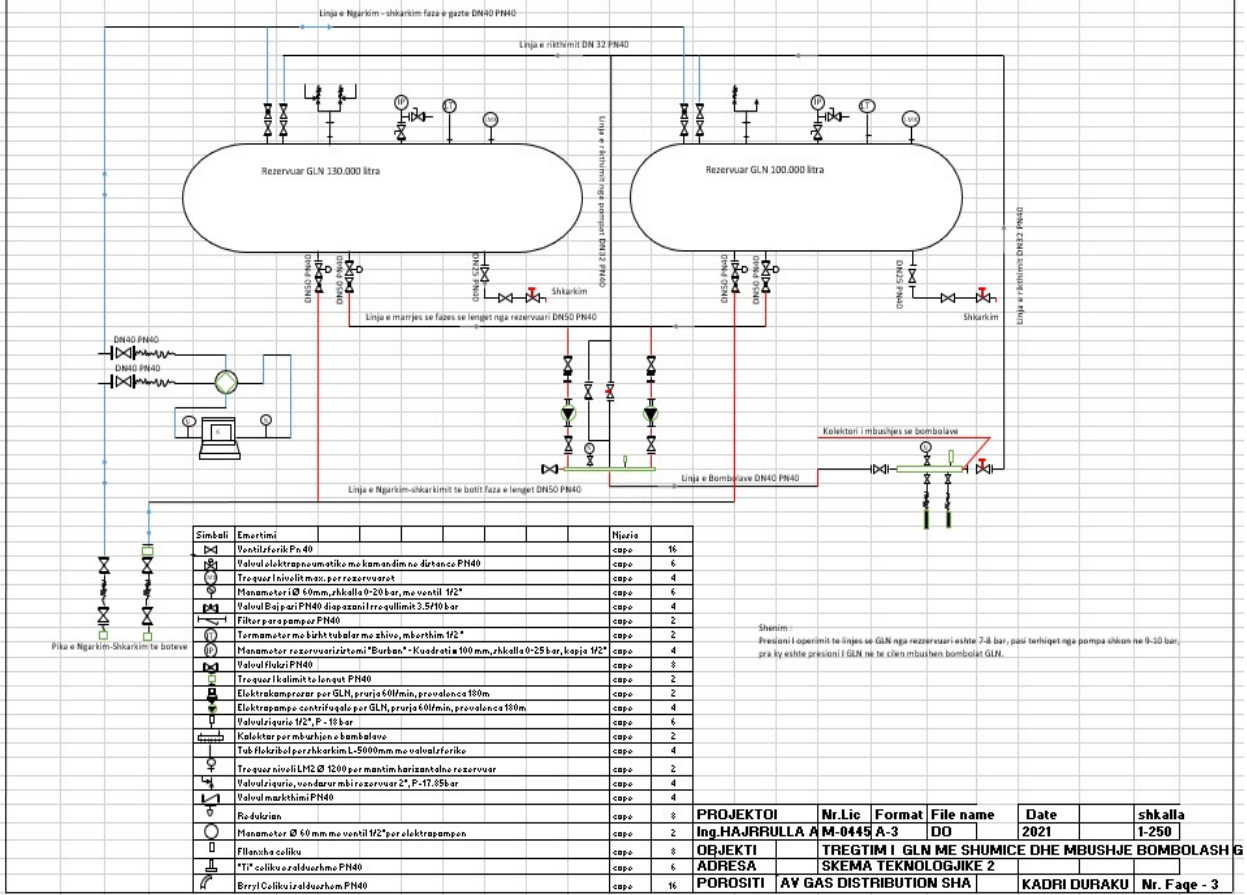

Linjat ujit MNZ

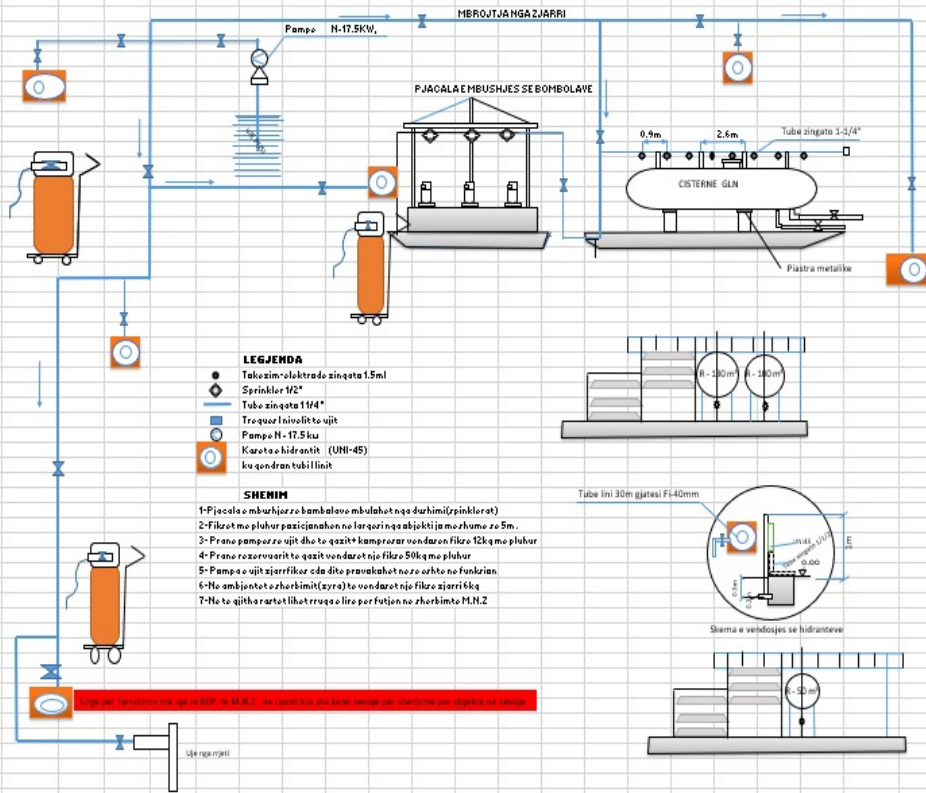

- LEGJENDA**
- Taksim-oloktrudë zingërtë 1.5ml
 - ◆ Sprinkler 1/2"
 - Tabe zingërtë 1/4"
 - Tabe zingërtë 1/2"
 - Tabe zingërtë 3/4"
 - Tabe zingërtë 1"
 - Tabe zingërtë 1.5"
 - Tabe zingërtë 2"
 - Tabe zingërtë 2.5"
 - Tabe zingërtë 3"
 - Tabe zingërtë 3.5"
 - Tabe zingërtë 4"
 - Tabe zingërtë 4.5"
 - Tabe zingërtë 5"
 - Tabe zingërtë 5.5"
 - Tabe zingërtë 6"
 - Tabe zingërtë 6.5"
 - Tabe zingërtë 7"
 - Tabe zingërtë 7.5"
 - Tabe zingërtë 8"
 - Tabe zingërtë 8.5"
 - Tabe zingërtë 9"
 - Tabe zingërtë 9.5"
 - Tabe zingërtë 10"
 - Tabe zingërtë 10.5"
 - Tabe zingërtë 11"
 - Tabe zingërtë 11.5"
 - Tabe zingërtë 12"
 - Tabe zingërtë 12.5"
 - Tabe zingërtë 13"
 - Tabe zingërtë 13.5"
 - Tabe zingërtë 14"
 - Tabe zingërtë 14.5"
 - Tabe zingërtë 15"
 - Tabe zingërtë 15.5"
 - Tabe zingërtë 16"
 - Tabe zingërtë 16.5"
 - Tabe zingërtë 17"
 - Tabe zingërtë 17.5"
 - Tabe zingërtë 18"
 - Tabe zingërtë 18.5"
 - Tabe zingërtë 19"
 - Tabe zingërtë 19.5"
 - Tabe zingërtë 20"
 - Tabe zingërtë 20.5"
 - Tabe zingërtë 21"
 - Tabe zingërtë 21.5"
 - Tabe zingërtë 22"
 - Tabe zingërtë 22.5"
 - Tabe zingërtë 23"
 - Tabe zingërtë 23.5"
 - Tabe zingërtë 24"
 - Tabe zingërtë 24.5"
 - Tabe zingërtë 25"
 - Tabe zingërtë 25.5"
 - Tabe zingërtë 26"
 - Tabe zingërtë 26.5"
 - Tabe zingërtë 27"
 - Tabe zingërtë 27.5"
 - Tabe zingërtë 28"
 - Tabe zingërtë 28.5"
 - Tabe zingërtë 29"
 - Tabe zingërtë 29.5"
 - Tabe zingërtë 30"
- SHENIM**
- 1-Pjacala e mbushjes së bombolave mbulohet nga durkimi (sprinklerat)
 - 2-Filzot me plukur pozicionohen në largësi nga objektin me zhamë të 5m.
 - 3-Prane pompave ujit dhe të qazit+ kompressor vendosen filzot 12kg me plukur
 - 4-Prane rezervuarit të qazit vendoset një filzot 50kg me plukur
 - 5-Pompa e ujit zjarriqaz duhet të prapëkohet në të njëjtën kohë me funksionin
 - 6-Në ambientet e zharimit (zyra) të vendoset një filzot zjarriqaz
 - 7-Në të gjithë rrethet lihet rruqja lirë për futjen në zharimit MNZ

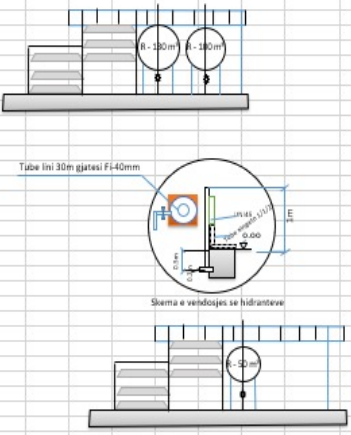

PROJEKTOI	Nr.Lid Format	File name	Date	shkalla
Ing.HAJRULLA AG	M-04/A-3	DD	2021	1-250
OBJEKTI	TREGTIM I GLN ME SHUMICE DHE MBUSHJE BOMB			
ADRESA	Linja e ujit MNZ			
POROSITI	AY GAS DISTRIBUTION SH/KADRI DURA			Nr. Faqe - 5

PLANIMETRIA KADRI DURAKU KUKES AV GAS DISTRIBUTION

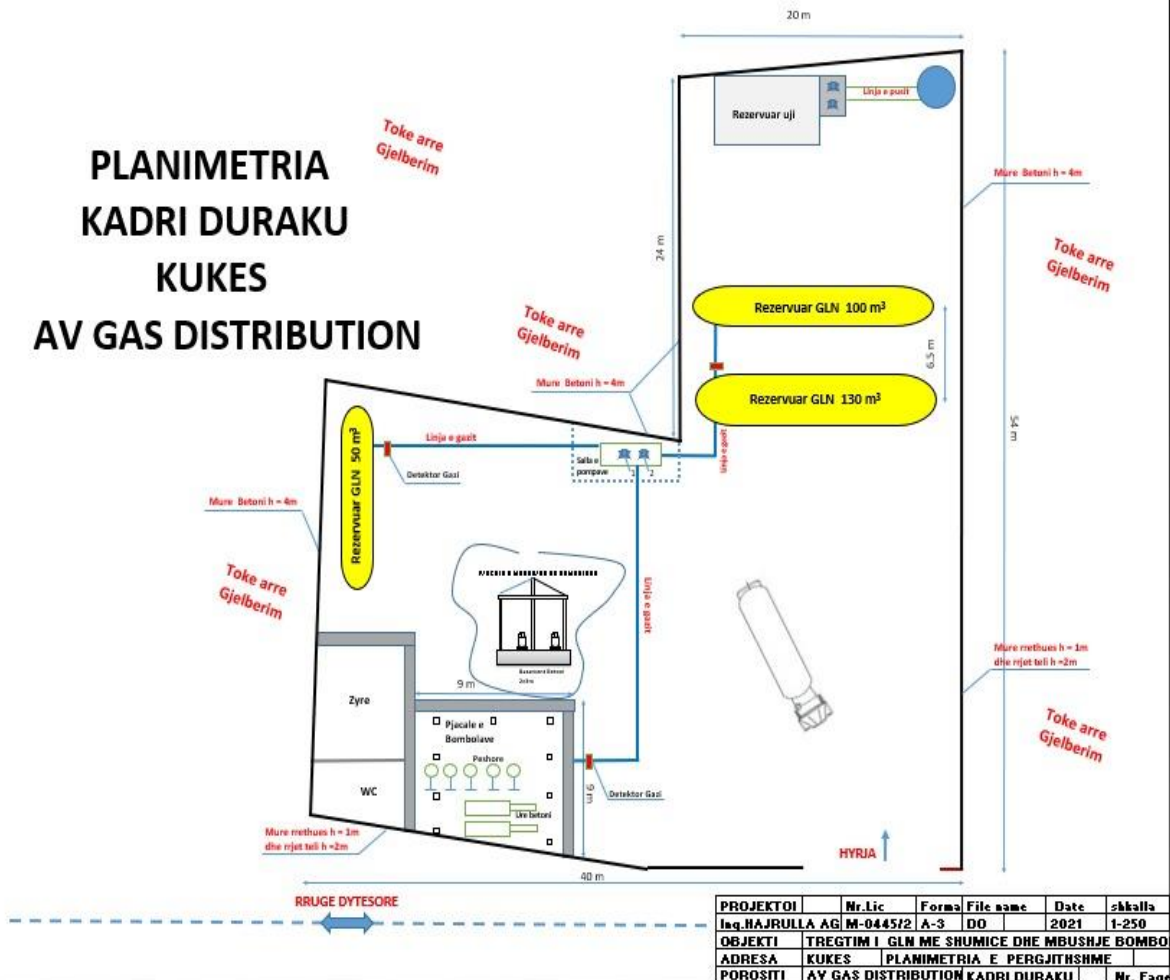

- Pajisjet kundra zjarrit sipas skemes se meposhteme:

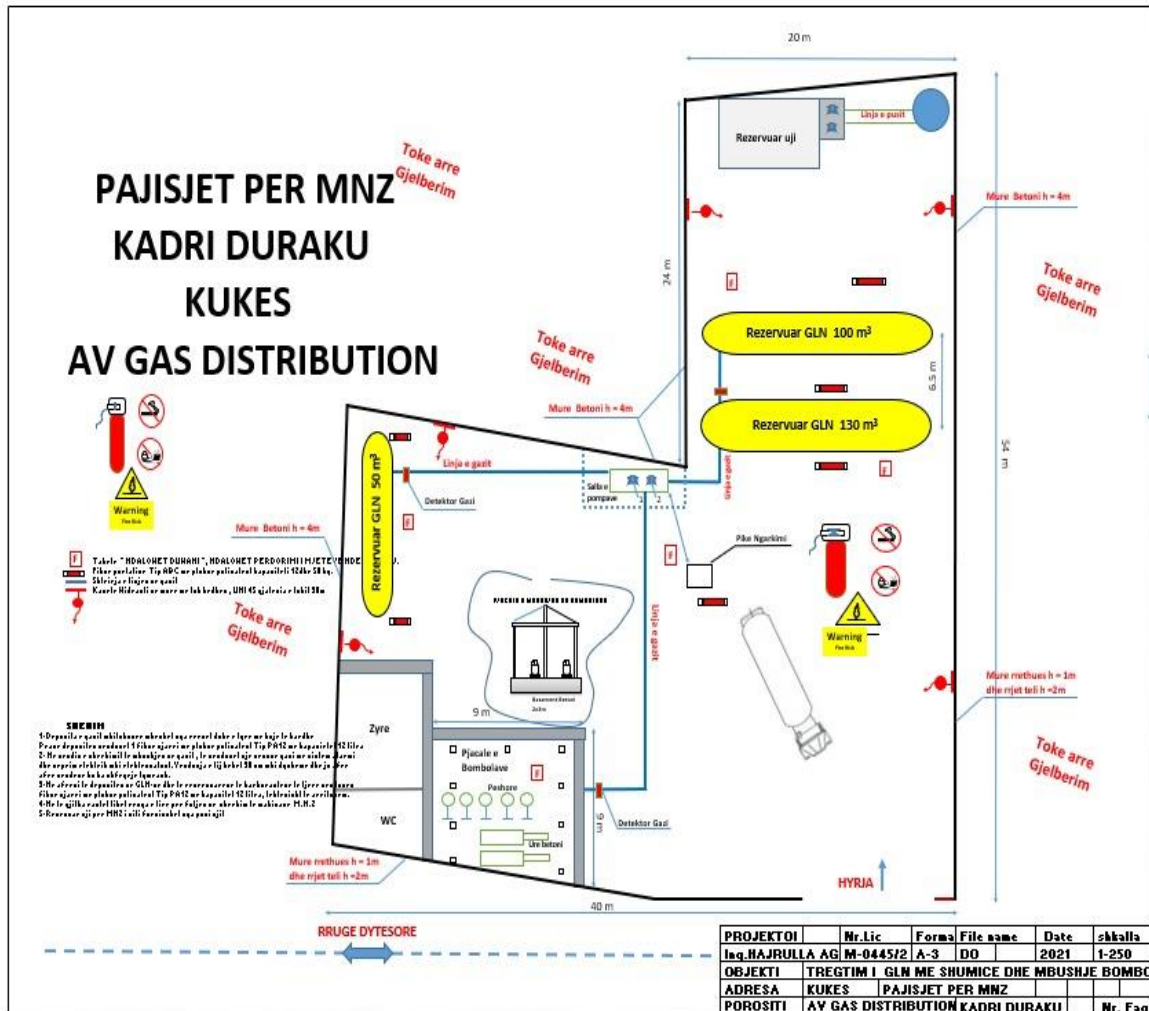

- Linja e ftohjes se rezervuarve

Linja e Ftohjes se Rezervuarit

SHEMIM

- 1- Dopszite e ujit rre qjtkmna e mburker, cdu tre muaj kontrollshon zprecteturat e ujit por blskim por shkuk te biquirit qe krijshohet.
- 2- Kontaktshohet me firme te licencuere por projektin e mburrtijar kundrafzjerit

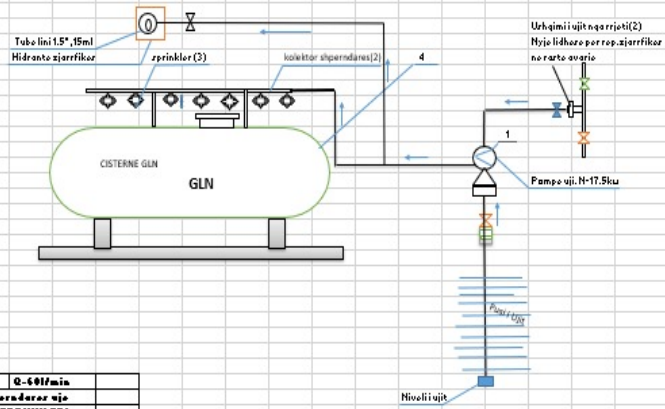

LEGJENDA	
1	Pompe uji N-17.5ku Q=40l/min
2	Kollektor shperndares uji
3	sprinkler (SPRINKLER)
4	Cisterna gasi GLN

PROJEKTOI	Nr.Lic	Format	File name	Date	shkalla
Ing.HAJRULLA AG	M-04/A-3	DD		2021	T-250
OBJEKTI	TREGTIM I GLN ME SHUMICE DHE MBUSHJE BOMB				
ADRESA	SKEMA TEKNOLOGJIKE 2				
POROSITI	AV GAS DISTRIBUTION SH/KADRI DURA				Nr. Faqe - 6

PRERJA E LINJAVE

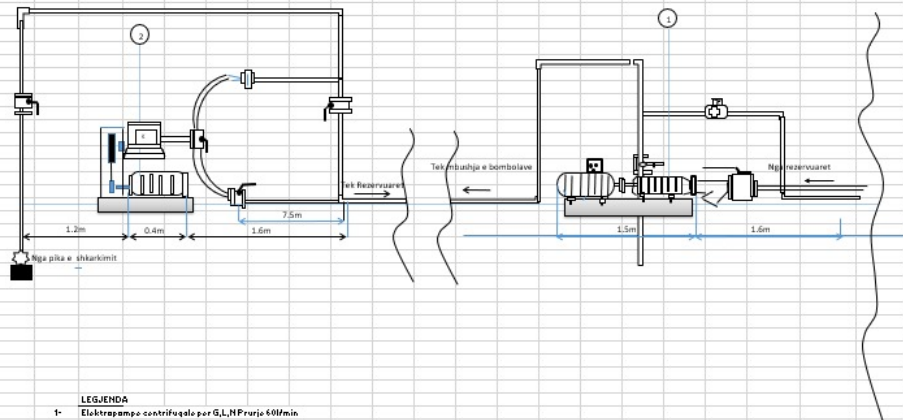

LEGIENDA

- 1- Elektropompe centrifugale per G,L,N Prurje 60l/min
- 2- Elektropompe Prurje 60l/min, r(carlon)Mad.490
- Tubacion G,L,N, Faze o Lenqet
- Tubacion G,L,N Faze o Gurte
- Tubacione G,L,N, Përkthimi

PROJEKTOI	Nr.Lic	Format	File name	Date	shkalla
Ing.HAJRULLA AG	M-0445	A-3	DO	2021	1:250
OBJEKTI	TREGTIM I GLN ME SHUMICE DHE MBUSHJE BOMBO				
ADRESA	PRERJE E LINJES TEKNOLOGJIKE				
POROSITI	AV GAS DISTRIBUTION SHA	KADRI DURAJ	Mr. Fage - 7		

- SHprehjet**
- 1- Rrethorimi i kësaj shprehjeje është bërë në përputhje me paragrafin 8-38 nga 2
 - 2- Për të bërë të mundur të kuptohet më mirë shprehjen e kësaj shprehjeje
 - 3- Për të bërë të mundur të kuptohet më mirë shprehjen e kësaj shprehjeje
 - 4- Nëse shprehja është e kundërt e shprehjes së mësipërme, atëherë shprehja është e kundërt e shprehjes së mësipërme
 - 5- Për të bërë të mundur të kuptohet më mirë shprehjen e kësaj shprehjeje
 - 6- Nëse shprehja është e kundërt e shprehjes së mësipërme, atëherë shprehja është e kundërt e shprehjes së mësipërme
 - 7- Nëse shprehja është e kundërt e shprehjes së mësipërme, atëherë shprehja është e kundërt e shprehjes së mësipërme
 - 8- Nëse shprehja është e kundërt e shprehjes së mësipërme, atëherë shprehja është e kundërt e shprehjes së mësipërme

TOKEZIMI DHE NDRICIMI KADRI DURAKU KUKES AV GAS DISTRIBUTION

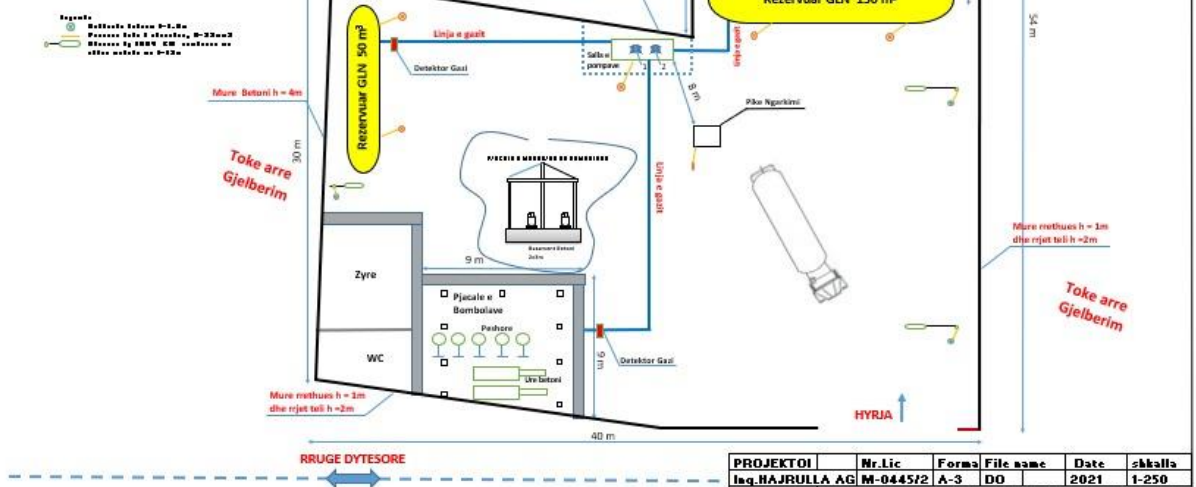

PROJEKTOI	Nr.Lic	Forma	File name	Date	shkalla
Ing. HAJRULLA AG	M-0445/2	A-3	DO	2021	1-250
OBJEKTI	TREGTIM I GLN ME SHUMICE DHE MBUSHJE BOMBOLA				
ADRESA	KUKES TOKEZIMI DHE NDRICIMI				
POROSITI	AV GAS DISTRIBUTION KADRI DURAKU				
					Mr. Fagë 8

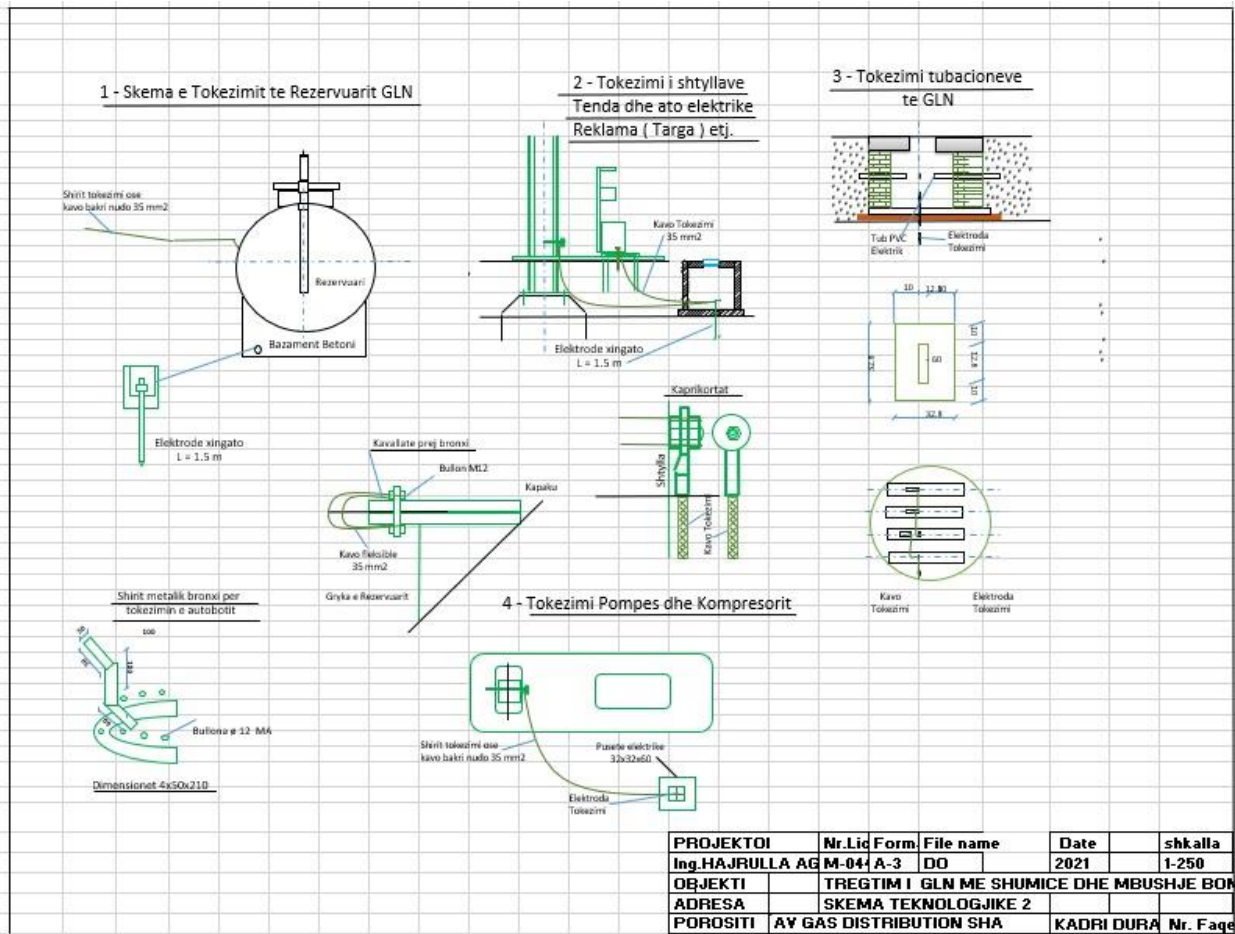

- Lëndët e para që do të përdoren gjatë funksionimit të objektit do të jenë;

- Uji, i cili do të përdoret për nevoja higjensantare. Uji do të merret nga sistemi ekzistues i furnizimit me uji, nëpërmjet kontratës që do të lidhet për këtë objekt me Ujësjellës Kanalizime Kukes
- Energjia elektrike, që do të përdoret për nevojat funksionale do të sigurohet nga rrjeti publik i shpërndarjes.

Subjekti investues, hap pas hapi dhe duke ju referuar legjislacionit të Planifikimit të Kontrollit të Zhvillimit të Territorit, për funksionimin e objektit, është në fazat e aplikimit për të gjitha lejet që duhen sipas Legjislacionit në fuqi. Subjekti do të ndjekë te gjitha procedurat ligjore, për tu pajisur me lejet perkatese per ndertimin dhe funksionimin konform te gjitha rregullave te ketij projekti.